

CONTROL UNITS

COMPONENTS

- ① unidad control
- ② Mando control velocidad
- ③ selector manual/pedal
- ④ selector drcha/izq
- ⑤ on/off
- ⑥ pilot lampara
- ⑦ sobrecarga lamp
- ⑧ conector motor
- ⑨ conector pedal
- ⑩ on/off conector pedal
- ⑪ conector potencia
- ⑫ interruptor entrada voltaje
- ⑬ portafusibles
- ⑭ interruptor reset

MARATHON-3

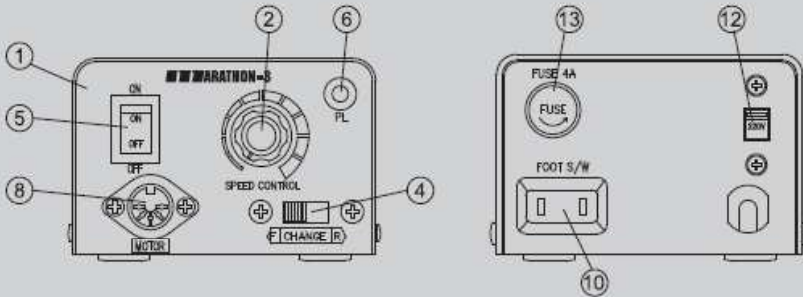

FUNCTIONS

- Digital display of RPM during operation(Digital).
- Possible to use two different handpieces for a desired purpose.
- Strong torque and continuously variable speed control.
- Feed back function designed to maintain powerful output at all operating speeds.
- Foot pedal for variable speed control.
- Automatic stop and resetting when overload is caused.
- One-touch change of the driving direction for efficient operation.

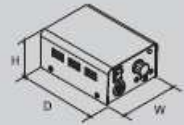

SPECIFICATIONS

VOLTAGE	CYCLE	AMP	RPM	DIMENSION(mm)			WEIGHT(Kg)
				W	D	H	
110/220V	50/60Hz	DC 30V /0,5A	Handpiece Max.	100	130	67	1,5

MARATHON-4

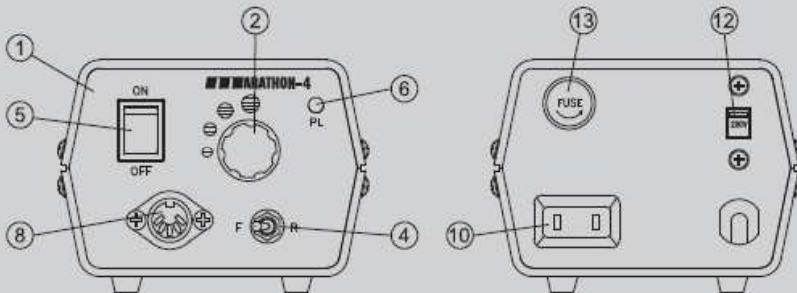

FUNCTIONS

- Strong torque and continuously variable speed control.
- Feed back function designed to maintain powerful output at all operating speeds.
- Foot pedal for variable speed control.
- Automatic stop and resetting when overload is caused.
- One-touch change of the driving direction for efficient operation.

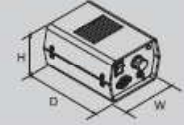

SPECIFICATIONS

VOLTAGE	CYCLE	AMP	RPM	DIMENSION(mm)			WEIGHT(Kg)
				W	D	H	
110/220V	50/60Hz	DC 30V /0,5A	Handpiece Max.	130	100	71	1,2

Escort-II

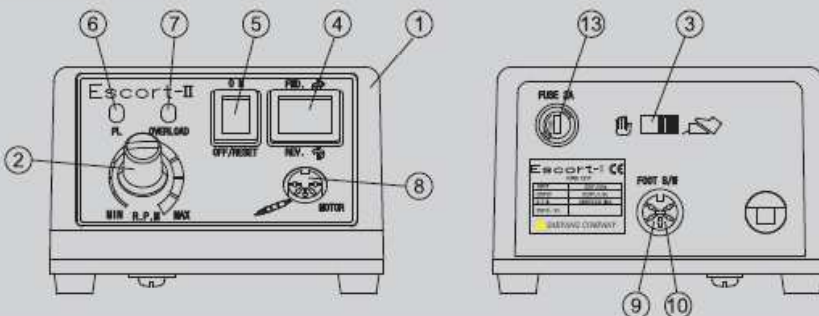

FUNCTIONS

- Automatic safety overload protection system(Reset function)
- Variable speed control foot pedal or on/off switch(Optional)
- Non-stage speed dialing system.
- Protective plastic cover.
- Portable and compact size.
- Powerful control box.
- Forward & reverse switch.

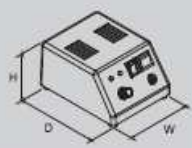

SPECIFICATIONS

VOLTAGE	CYCLE	AMP	RPM	DIMENSION(mm)			WEIGHT(Kg)
				W	D	H	
110/220V	50/60Hz	DC 30V /0,5A	Handpiece Max.	112	147	78	1,25

Escort-III

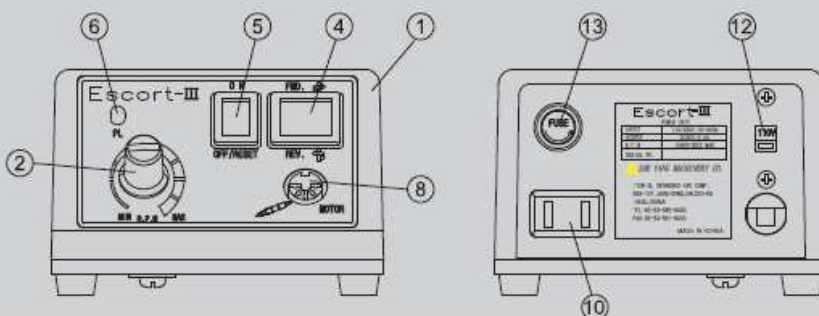

FUNCTIONS

- Non-stage speed dialing system.
- Protective plastic cover.
- Portable and compact size.
- Powerful control box.
- Forward & reverse switch.
- On/off foot switch.

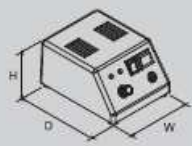

SPECIFICATIONS

VOLTAGE	CYCLE	AMP	RPM	DIMENSION(mm)			WEIGHT(Kg)
				W	D	H	
110/220V	50/60Hz	DC 30V /0,5A	Handpiece Max.	112	147	78	1,25

Montar y cambiar una fresa

- 1.- Después de girar el conjunto de anilla de la pieza de mano en dirección "R" para abrir el alojamiento de la pinza, extraer la fresa antigua.
- 2.- Después de insertar perfectamente una nueva fresa, girar el conjunto de anilla en dirección "S" para cerrar el alojamiento

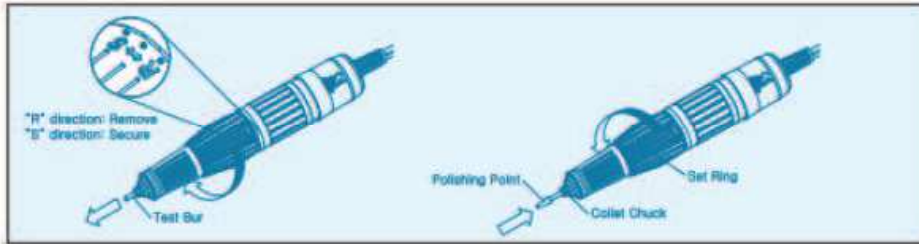

Cambiar escobillas de carbono

- 1.- Después de apagar la unidad de control, retirar la tapa de protección de carbono y el cable del motor de la parte trasera de la pieza de mano.
 - 2.- Retirar los cepillos de carbono gastados después de quitar los tornillos usando un destornillador (+).
 - 3.- Cambiarlos por nuevos, observando que el muelle del cepillo quede encajado en el soporte del cepillo de carbono.
 - 4.- Montar la pieza de mano.
 - 5.- Después de poner la pieza de mano en funcionamiento sin carga durante unos 30 minutos a unas 20.000 RPM, está lista para ser usada.
- * El ciclo de cambio de los cepillos de carbono está previsto que se haga una vez al año, pero depende de las horas de trabajo y las condiciones de carga.

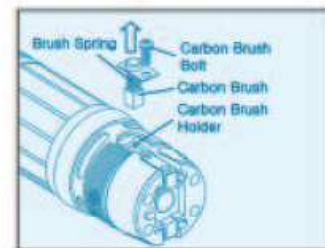
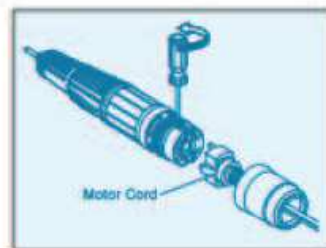

Cambiar alojamiento de la pinza

- 1.- La tapa manual y el conjunto del eje se desmontan girando la tapa en sentido inverso al de las agujas del reloj usando la tuerca indicada en la fotografía.
 - 2.- El alojamiento de la pinza se desmonta girándolo en sentido inverso al de las agujas del reloj con las herramientas adecuadas.
 - 3.- Después de cambiarla por otro alojamiento de pinza, montar de nuevo la pieza de mano.
 - 4.- Después de hacer funcionar la pieza de mano sin carga y confirmar que no hay ninguna anomalía, empezar a usarla.
- * El ciclo de cambio del alojamiento de la pieza está previsto cada 2-3 años, pero puede depender mucho de las horas de trabajo y las condiciones de carga.

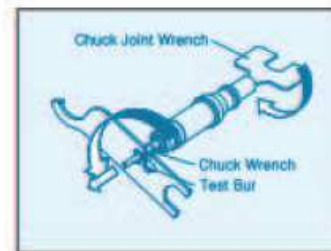
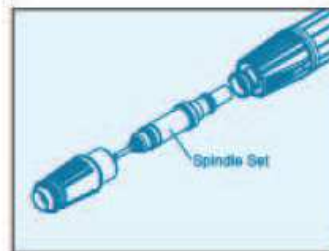
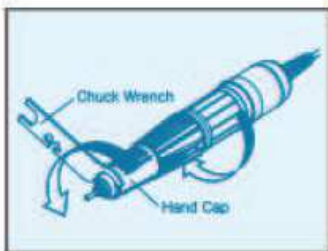

Cambiar coginetes

- 1.- Desmontar la tapa manual y el conjunto del eje.
- 2.- Si se retira la anilla C de la parte frontal de la funda del alojamiento, los cojinetes y otras partes quedan desmontadas.
- 3.- Después de montar de nuevo las piezas y cambiar el cojinete, instalar otra vez la anilla C.
- 4.- Ajustar de nuevo la tapa manual y el conjunto del eje.
- 5.- Después de hacer funcionar la pieza de mano sin carga y confirmar que no hay ninguna anomalía, empezar a usarla.

